

UŽIVATELSKÁ PŘÍRUČKA

Dětská rehabilitační
autosedačka

DRVR0B

Vydání AM 05.2020

VITEA®
CARE

CE



Obsah

1. Úvod	3
2. Popis výrobku	3
3. Indikace	5
4. Kontraindikace	5
5. Použití	5
6. Bezpečnostní pokyny k použití	14
7. Denní používání a údržba	15
8. Symboly	15
9. Kontaktní údaje	16

PŘED POUŽITÍM SI POZORNĚ PŘEČTĚTE VEŠKERÉ POKYNY

1. Úvod

Děkujeme, že jste si zvolili náš výrobek. Jsme hluboce přesvědčeni, že splní vaše očekávání. Před prvním použitím si prosím přečtěte tento dokument. Tato příručka si klade za cíl poskytnout informace nezbytné pro bezpečné používání zařízení. Správně uplatněná doporučení významně přispějí k prodloužení životnosti a estetiky výrobku. Chceme zdůraznit, že se neustále snažíme zlepšovat kvalitu našich výrobků, což může mít za následek drobné změny, které nejsou obsaženy v příručce.

2. Popis výrobku

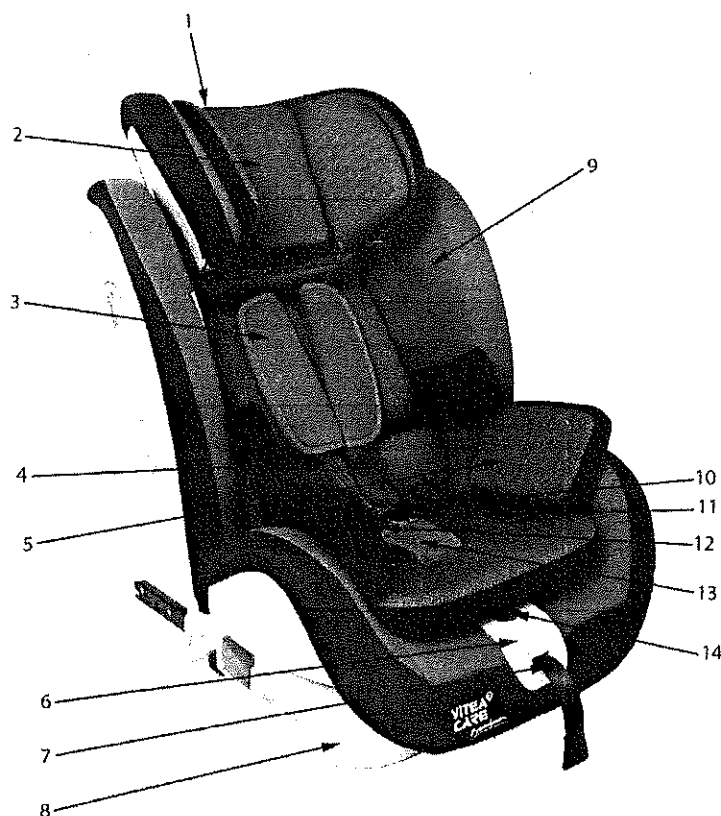

Obrázek 1

1. Seřizovací páčka opěrky hlavy
2. Opěrka hlavy
3. Ramenní vycpávka
4. Ramenní pás
5. Redukční vložka
6. Klapka seřizovače pásu
7. Přední dotahovací pás
8. Podstava sedačky
9. Textilní potah sedačky
10. Červená stiskací západka
11. Podložka
12. Přezka
13. Polstrování v rozkroku
14. Tlačítko pro nastavení délky pásu

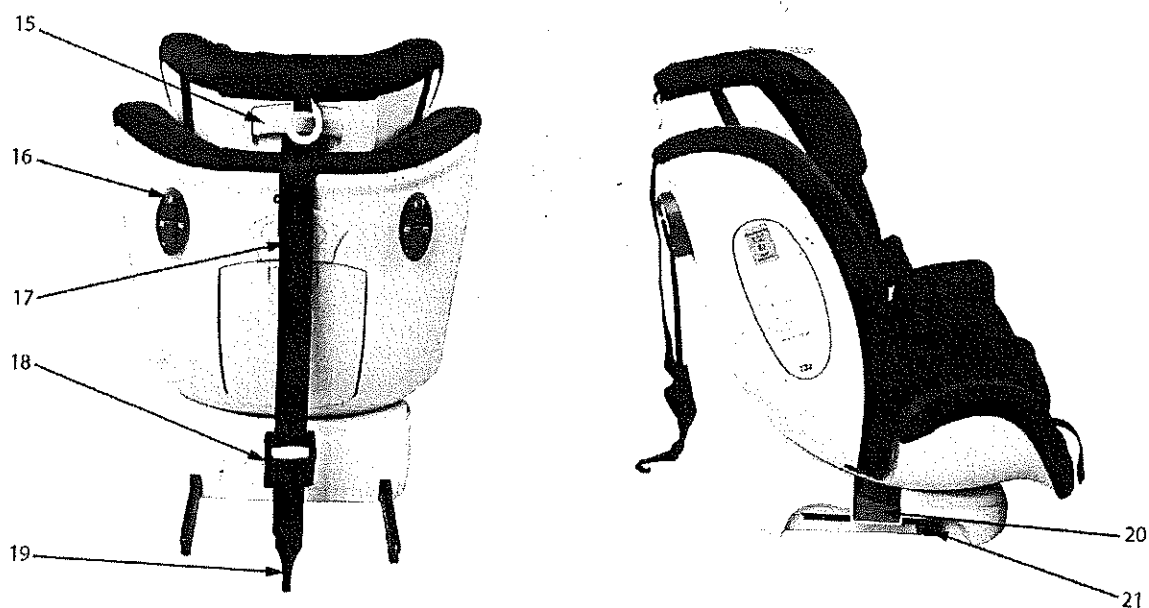

Obrázek 2

- 15. Tlačítko pro nastavení výšky opěrky hlavy
- 16. Modrý vodící otvor
- 17. Horní upevňovací pás
- 18. Seřizovač pásu
- 19. Kovová přezka
- 20. Otočná páčka
- 21. Tlačítko FIX

DOPLŇKOVÉ PŘÍSLUŠENSTVÍ AUTOSEDAČKY

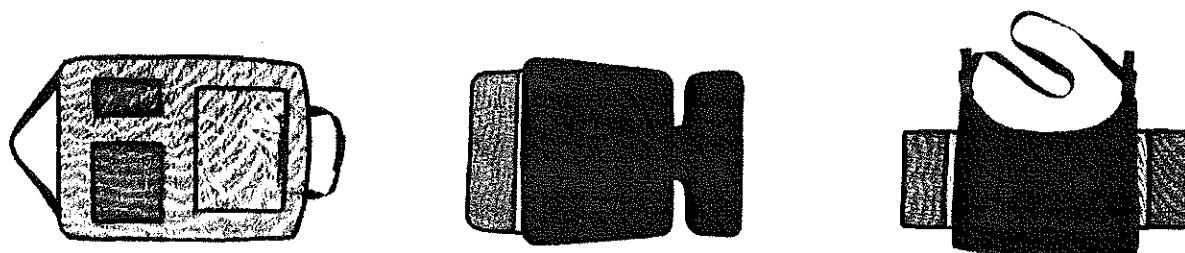

- Chráníč předních sedadel a organizér; ochranná podložka pod sedadlo; připojitelný stolek



- Hlavová stabilizační páska, klín

3. Indikace

Rehabilitační dětská autosedačka „Fun Baby“ je určena k přepravě dětí se speciálními potřebami ve vozidlech. Dětská sedačka je vhodná pro novorozence a děti až do hmotnosti 36 kg.

Klinické příznaky zahrnují:

- dětskou mozkovou obrnu
- syndrom hypotonie nespecifikovaného původu
- svalovou dystrofii

Autosedačka se vyznačuje designem, který zajišťuje další bezpečnost sezení, stabilizaci hlavy a pánve.



4. Kontraindikace

Stavy vyžadující stabilizaci a podporu dolních končetin.

5. Použití

- Po vybalení krabice zkontrolujte, zda obsahuje všechny součásti podle výše uvedeného seznamu.
- Ověřte, zda součásti autosedačky nevykazují viditelné poškození. V případě pochybností kontaktujte výrobce.
- Nepoužívejte kolébku, dokud nejsou všechny součásti správně připojeny.

5.1. Instalace.

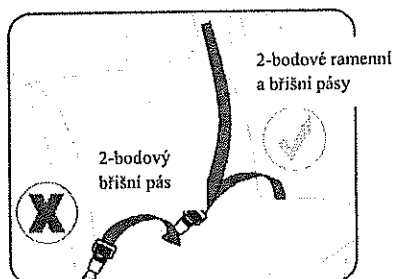

Autosedačku tohoto typu lze používat pouze ve vozidle vybaveném bezpečnostními pásy s třibodovým tenzorem a třibodovým navíjením, které splňují požadavky předpisu EHK/OSN č. 16 nebo jiných rovnocenných norem.

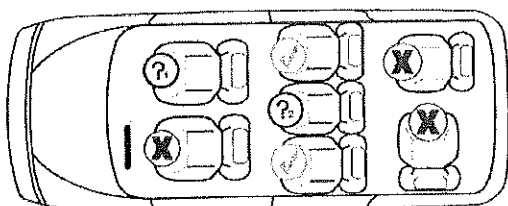

? 1 - Neinstalujte autosedačku, pokud je aktivovaný airbag u spolujezdce.

? 2 - Instalace dětské sedačky se nepovoluje, pokud je sedadlo spolujezdce vybaveno pouze 2bodovým bezpečnostním pásem.

PŘÍPRAVA UCHYCENÍ

- Pokud váš vůz není vybaven vodicím pouzdem ISOFIX, vložte vodicí pouzdro FIX (2) přípevněné k dětské sedačce do kotvicího zařízení ISOFIX (1) (obrázek 3).
- Tip: Úchytné zařízení FIX se nachází mezi sedadlem a opěradlem vozu.
- Stiskněte červené tlačítko FIX a vytáhněte pojistku (3) FIX do nejzazší polohy (obrázek 4).
- Vyrovnajte FIX západku vozu, vysuňte ji z vodicího pouzdra, až uslyšíte cvaknutí. Sledujte signalizaci na systému FIX, a pokud svítí zeleně, znamená to, že instalace byla úspěšná (obrázek 5), poté zatlačte bezpečnostní sedačku zcela na sedadlo vozu.

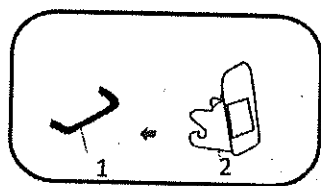

Obrázek 3

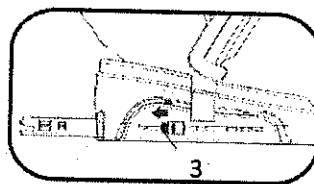

Obrázek 4

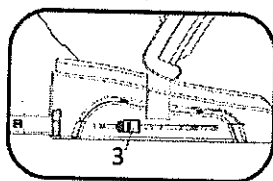

Obrázek 5

5.2. JESTLIŽE DÍTĚ POUŽÍVÁ PĚTIBODOVÝ POSTROJ, NASTAVTE RAMENNÍ POPRUH A OPĚRKU HLAVY (SKUPINA 0+, I).

- Stiskněte centrální napínač (4) současně natáhněte oba ramenní popruhy (5). Netahejte za ramenní vycpávku (6) a uvolněte 5bodový pás do nejzazší polohy (obrázek 6).
- Vytáhněte pojistku opěrky hlavy (7), zatáhněte nahoru nebo zatlačte opěrku hlavy (8) do příslušné polohy dítěte a zajistěte ji (obrázek 7).

Správně seřídte opěrku hlavy (8), aby byla zajištěna maximální ochrana dětí na sedačkách. Výška opěrky hlavy (8) musí být nastavena na stejnou výšku jako ramenní popruh a výška ramen dítěte (obrázek 8).

POZNÁMKA: Výstup na ramenní popruhy se nesmí nacházet pod ramenem dítěte nebo nad uchem.

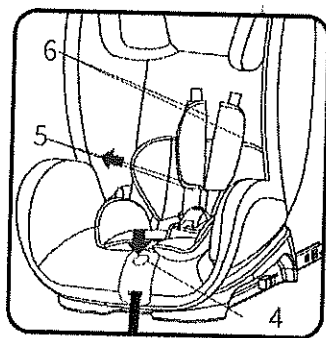

Obrázek 6

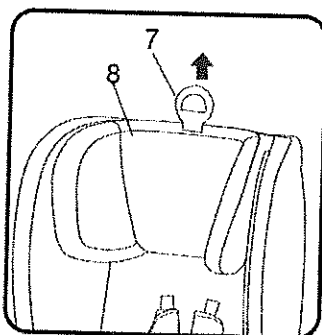

Obrázek 7

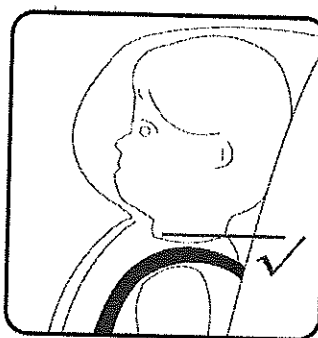

Obrázek 8

5.3. SEŘÍZENÍ OPĚRKY HLAVY PŘI POUŽITÍ 3BODOVÉHO PÁSU VOZU (SKUPINA II, III)

- Stisknutím páčky opěrky hlavy ve směru šipky (9) nechte opěrku hlavy (8) odjištěnou, aby bylo možné opěrku hlavy nastavit (8) nahoru a dolů do příslušné polohy, poté uvolněte seřizovací páčku opěrky hlavy (9) a opěrka hlavy se automaticky uzamkne (obrázek 9).
- Jestliže poloha opěrky hlavy (8) dítěti nevyhovuje, můžete ji nastavit pomocí pojistky Griphook (7) s odkazem na kapitolu 5.2.
- Správným nastavením opěrky hlavy (8) zajistěte, aby byla šikmá část bezpečnostního pásu vozu (10) v nejlepší poloze pro zajištění optimální bezpečnosti dětí. Opěrku hlavy sedačky (8)

je nutno nastavit tak, aby mezi ramenem dítěte a opěrkou (8) byla mezera přibližně na dva prsty (obrázek 10).

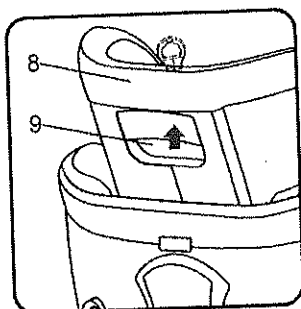

Obrázek 9

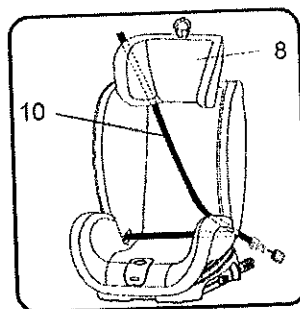

Obrázek 10

5.4. SEŘÍZENÍ NÁKLONU DĚTSKÉ AUTOSEDAČKY (SKUPINA I, II, III)

- Stiskněte seřizovací páčku (11) ve směru šipky. Ponechte korpus sedáku (12) odjištěný, aby bylo možné sedadlo (12) nastavit do vhodné polohy, uvolněte seřizovací páčku (11), sedák se znovu automaticky uzamkne (obrázek 10).

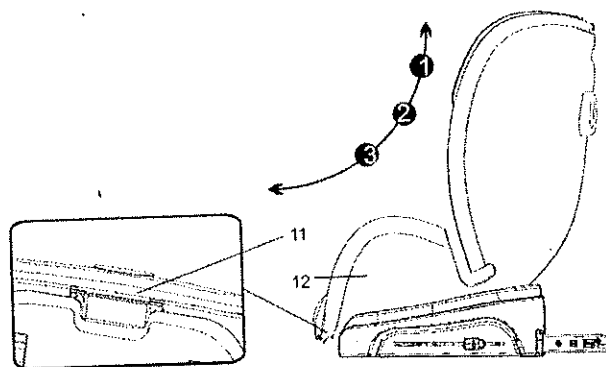

Obrázek 11

5.5. NASTAVENÍ OTÁČENÍ DĚTSKÉ AUTOSEDAČKY O 360 °

Nejprve seřídte sedačku na 3 přední záběry (obrázek 12) a poté stisknutím seřizovací páčky otočte sedadlo o 180° proti směru jízdy vozu, (obrázek 13 zobrazuje polohu sedačky proti směru jízdy), otočte jej na místě, povolte seřizovač, zatočte sedačkou a ujistěte se, že je zajištěna (obrázek 13).

Během jízdy lze sedačku používat ve směru nebo proti směru jízdy. Sedačka musí být po dokončení seřízení uzamčena.

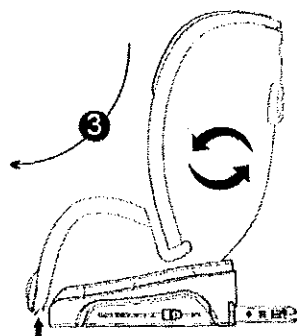

Obrázek 12

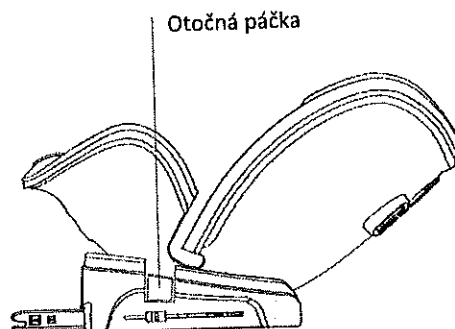

Obrázek 13

5.6. INSTALACE PROTI SMĚRU JÍZDY

Instalace skupiny 0+ (FIX + 3bodový bezpečnostní pás vozu)

(Vhodný pro děti ve věku od 0 do 1 a půl roku nebo o hmotnosti 0-13 kg)

Pozor: skupina 0+ (0 až 13 kg) musí používat polštář a podložku na spaní.

1. Informace o nastavení sedáku (14) do maximální nakloněné polohy a potvrzení jeho uzamknutí (nemůže klouzat) najdete v oddílu 5.4.
2. Informace o nastavení sedáku (14) do polohy proti směru jízdy a potvrzení jeho uzamknutí (nemůže se otáčet) najdete v oddílu 5.5.
3. Informace o funkci FIX najdete v části 5.1. Vložte dva konektory FIX do vodícího pouzdra, dokud neuslyšíte „cvaknutí“, a indikátor FIX zezelená. Poté zatlačte bezpečnostní sedačku tak, aby byla zcela ukotvena se sedadlem vozu.

Pozor: Konektor FIX je správně nainstalován, pouze pokud se indikátor FIX zbarví zeleně.

4. Vytáhněte tříbodový bezpečnostní pás vozu, protáhněte břišní pás vozu šterbinou polštáře (obrázek 14-A) a poté protáhněte pás vozu zadní částí dvou vodících drážek (obrázek 14-B) a zacvakněte do zámku pásu (obrázek 12-C).
5. Utáhněte 3bodový popruh sedadla, aby nedošlo k uvolnění a zkroucení uzlů.
6. Otevřete 5bodovou přezku, posaďte dítě do sedačky a nastavte pás do správné polohy. (Viz oddíl 5.2 o nastavení pětibodových bezpečnostních pásů).

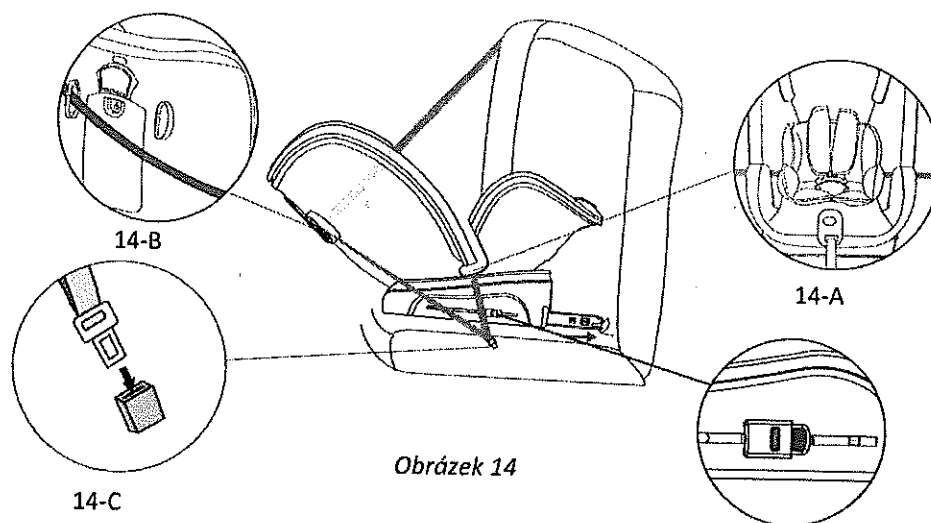

5.7. INSTALACE VE SMĚRU JÍZDY

Instalace skupiny (FIX + 3bodový pás vozu + horní upevňovací pás)

1. Skupina I (určeno pro děti ve věku od 9 měsíců do 4 let nebo o hmotnosti 9-18 kg)

POZNÁMKA: Skupina I (9~18KG) (obrázek 16) Demontujte podložku na spaní.

2. Informace o nastavení sedáku (14) do přední polohy a potvrzení jeho uzamknutí (nemůže se otáčet) najdete v oddílu 5.5.
 3. Informace o nastavení sedáku (14) do správné polohy a potvrzení jeho uzamknutí (nemůže klouzat) najdete v oddílu 5.4.
 4. Viz kapitola 5.1. Vyrovnajte FIX západku vozu, vysuňte ji z vodícího pouzdra, až uslyšíte cvaknutí. Sledujte signalizaci na systému FIX, a pokud svítí zeleně, znamená to, že instalace byla úspěšná (obrázek 5.), poté zatlačte bezpečnostní sedačku zcela na vůz sedadlo (obrázek 15).
- Pozor: Západka FIX je správně nainstalována, pouze pokud se indikátor FIX zbarví zeleně.

5. Vyměňte podložku na spaní z dětské autosedačky. (Obrázek 16-B).

6. Vytáhněte třibodový bezpečnostní pás vozu, protáhněte břišní pás vozu šterbinou polštáře, poté prostrčte 3bodový ramenní popruh boční stranou vodítka opěrky hlavy (obrázek 16-A) a zacvakněte do zámku pásu. Pásky vozu by měly procházet spodem z levé podložky (obrázek 16-C).

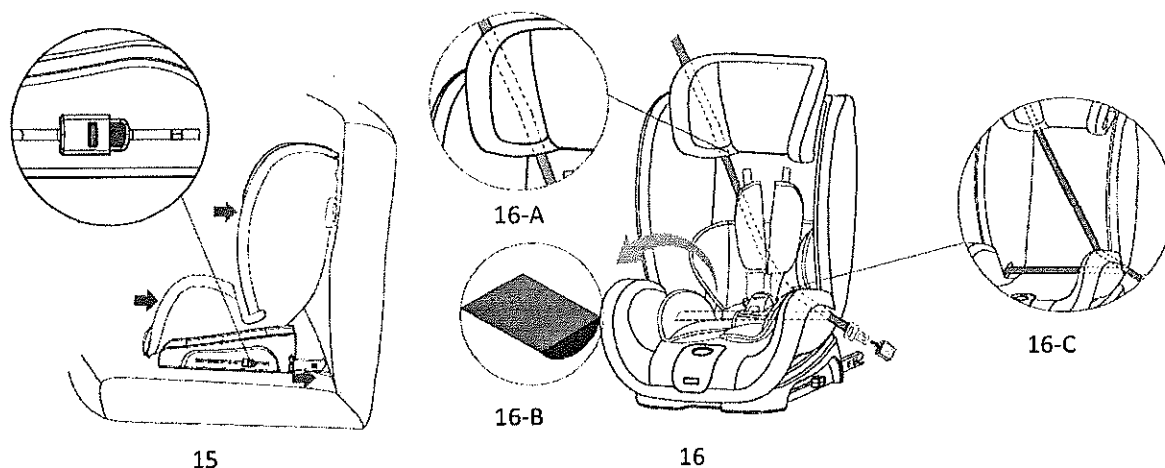

7. Stiskněte tlačítko horního upevňovacího pásu a uvolněte jej na příslušnou délku (obrázek 17.).

8. Přichytněte horní upevňovací pás k doporučeným úchytným bodům. Vyhledejte logo ve svém vozidle nebo se poradte s prodejcem vozu.

9. Vytáhněte volné části popruhu horního upevňovacího pásu tak, aby byly regulační prvky utaženy, dokud indikátor seřizovače horního upevňovacího pásu nesvíí zeleně. Pro zajištění bezpečnosti dětské autosedačky po každé instalaci prosím věnujte pozornost kontrole následujících položek:

- Zajistěte, že dva konektory FIX jsou řádně připojeni k západce FIX vozu a že indikátor připojení FIX svítí zeleně.
- Zajistěte, aby byly dětské bezpečnostní sedačky pevně uchyceny k sedadlům vozu.
- Zkontrolujte, zda je horní upevňovací pás pevně uchycen a indikátor svítí zeleně.
- Ujistěte se, že 5bodový bezpečnostní pás přidržuje dítě, ale nemačká je.
- Zkontrolujte, zda jsou popruhy řádně nastaveny a nekrouť se.
- Zajistěte, aby výška ramenních vycpávek byla stejná jako výška ramen dítěte.
- Ujistěte se, že je zajištěn pětibodový úchyt.
- Ujistěte se, že 3bodový bezpečnostní pás vozu je řádně nainstalovaný.

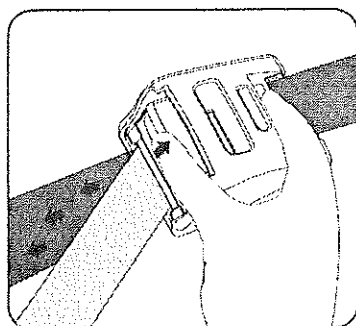

Obrázek 17

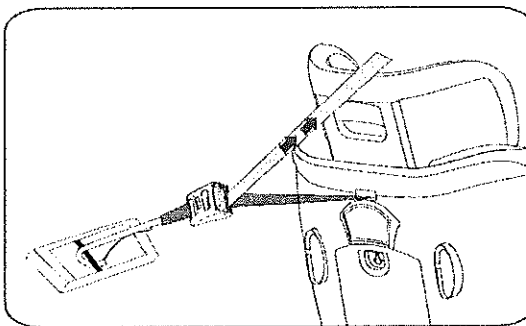

Obrázek 18

5.8 SKUPINA II, III INSTALACE (FIX + 3BODOVÝ BEZPEČNOSTNÍ PÁS + HORNÍ UPEVNŮVACÍ PÁS)

1. Skupina II, III (určeno pro děti ve věku 3 až 12 let nebo o hmotnosti 15-36 kg)

Poznámka: Demontáž 5bodového pásu ve skupinách II, III (15 až 36 kg).

2. Zajistěte řádnou demontáž 5bodového postroje.

3. Informace o nastavení opěrky hlavy najdete v oddílu 5.3.

4. Informace o nastavení sedáku a potvrzení uzamknutí (nemůže klouzat) najdete v oddílu 5.4.

5. Informace o nastavení sedáku a potvrzení uzamknutí (nemůže se otáčet) najdete v oddílu 5.5.

6. Informace o funkci FIX najdete v části 5.1. Vložte dva konektory FIX do vodícího pouzdra, dokud neuslyšíte „cvaknutí“, a indikátor FIX zezelená. Poté zatlačte bezpečnostní sedačku tak, aby byla zcela ukotvena se sedadlem vozu (obrázek 19).

Pozor: Konektor FIX je správně nainstalován, pouze pokud se indikátor FIX zbarví zeleně.

7. Umístěte sedačku do vozu ve směru jízdy a potom do něj posaďte dítě.

8. Protáhněte bezpečnostní pás vozu kolem dítěte, poté zasuňte zámkovou sponu do zámku, až uslyšíte „cvaknutí“, že byl uzamčen (obrázek 20).

9. 3bodový břišní pás vozu protáhněte drážkou pod loketní opěrkou na obou stranách sedadla, aby bylo zajištěno, že břišní pás spolehlivě omezí polohu pánve. Mezitím prostrčte ramenní popruh bezpečnostního pásu vozu skrz vodící hák červeného pásu na straně polstrování opěrky (obrázek 20-A) a zastrčte zámkovou sponu do zámku pásu, dokud neuslyšíte „cvaknutí“. Poté utáhněte pás.

Poznámka: Zkontrolujte, zda není bezpečnostní pás zkroucený a zauzlený.

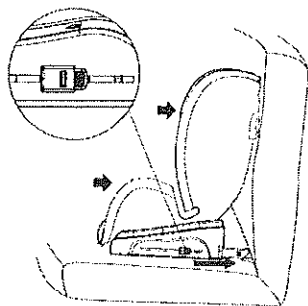

Obrázek 19.

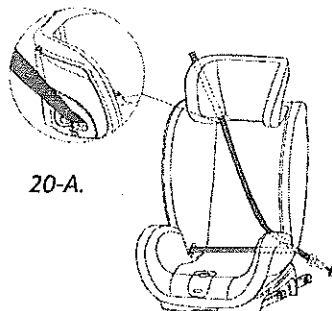

Obrázek 20.

10. Stiskněte tlačítko horního upevňovacího pásu a uvolněte jej na příslušnou délku (obrázek 21.).

11. Připojte horní upevňovací pás k doporučeným úchytným bodům. Vyhledejte logo ve svém vozidle nebo se poradte s prodejcem vozu.

12. Vytáhněte volné části popruhu horního upevňovacího pásu tak, aby byly regulační prvky utaženy, dokud indikátor seřizovače horního upevňovacího pásu nesvítí zeleně (obr. 22).

Pro zajištění bezpečnosti dětské autosedačky věnujte po každé instalaci pozornost kontrole následujících položek:

- Zajistěte, že dva konektory FIX jsou řádně připojeny k západce FIX vozu a že indikátor připojení FIX svítí zeleně.
- Zajistěte, aby byly dětské bezpečnostní sedačky pevně uchyceny k sedadlům vozu.
- Zkontrolujte, zda je pás horního postroje pevně uchycen a indikátor svítí zeleně.
- Ujistěte se, že 5bodový bezpečnostní pás přidrží dítě, ale nemačká je.
- Zkontrolujte, zda jsou popruhy řádně nastaveny a nekrouť se.
- Zajistěte, aby výška ramenních vycpávek byla stejná jako výška ramen dítěte.
- Ujistěte se, že je zajištěn pětibodový úchyt.
- Ujistěte se, že 3bodový bezpečnostní pás je řádně nainstalovaný.

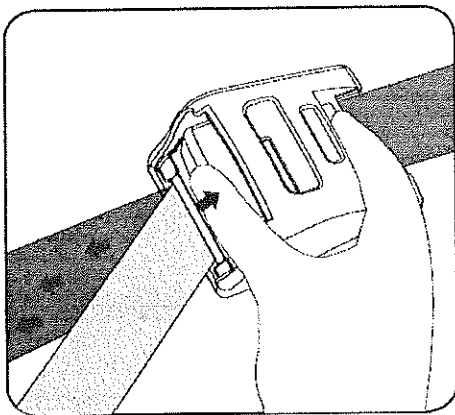

Obrázek 21.

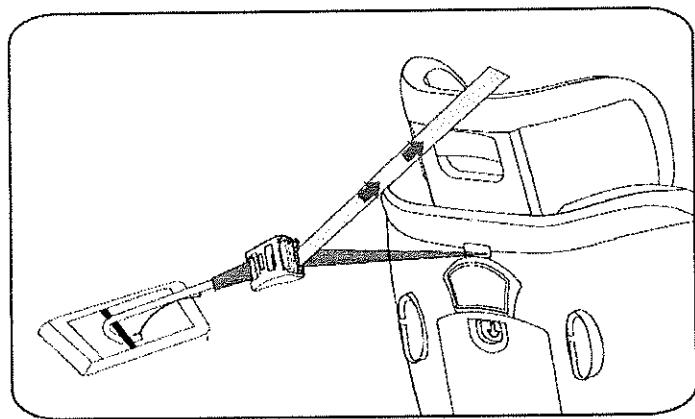

Obrázek 22.

DEMONTÁŽ 5-BODOVÉHO POSTROJE

1. Stiskněte centrální napínač (4) a současně stahujte oba ramenní popruhy (5). Netahejte za ramenní vycpávku a uvolněte 5bodový pás do nejzazší polohy (obrázek 23).

2. Vytáhněte pojistný držák opěrky hlavy (7) a zatlačte opěrku (8) do nejnižší polohy (obrázek 24).

Otočte sedačku do polohy proti směru jízdy:

3. Stisknutím tlačítka (31) zadního krytu dolů otevřete zadní kryt (32) (Obrázek 25).

4. Vytáhněte smyčky ramenního popruhu (42) z U spojky (33), (obrázek 26)

5. Vložte U spojku (33) do drážky (34) a zajistěte ji (obrázek 27).

6. Posuňte poutka ramenní vycpávky (35) ze dvou stran prodloužení (36), (obrázek 28).

7. Zavřete zadní kryt sedačky.

Otočte sedačku do polohy ve směru jízdy:

8. Provlékněte ramenní popruhy (5) s ramenními vycpávkami (6) smyčkami (37), (obrázek 29).

9. Otevřete 5bodovou přezku postroje (19), (obrázek 30).

10. Vytáhněte ramenní popruh z vnitřní otvoru sedadla (obrázek 31).

11. Zatlačte 5bodovou sponu a pás dolů (obrázek 32), dokud nevytáhnete přezku ze spojky. Sejměte spojku. Získáte 5bodovou štěrbinu (obrázek 33).

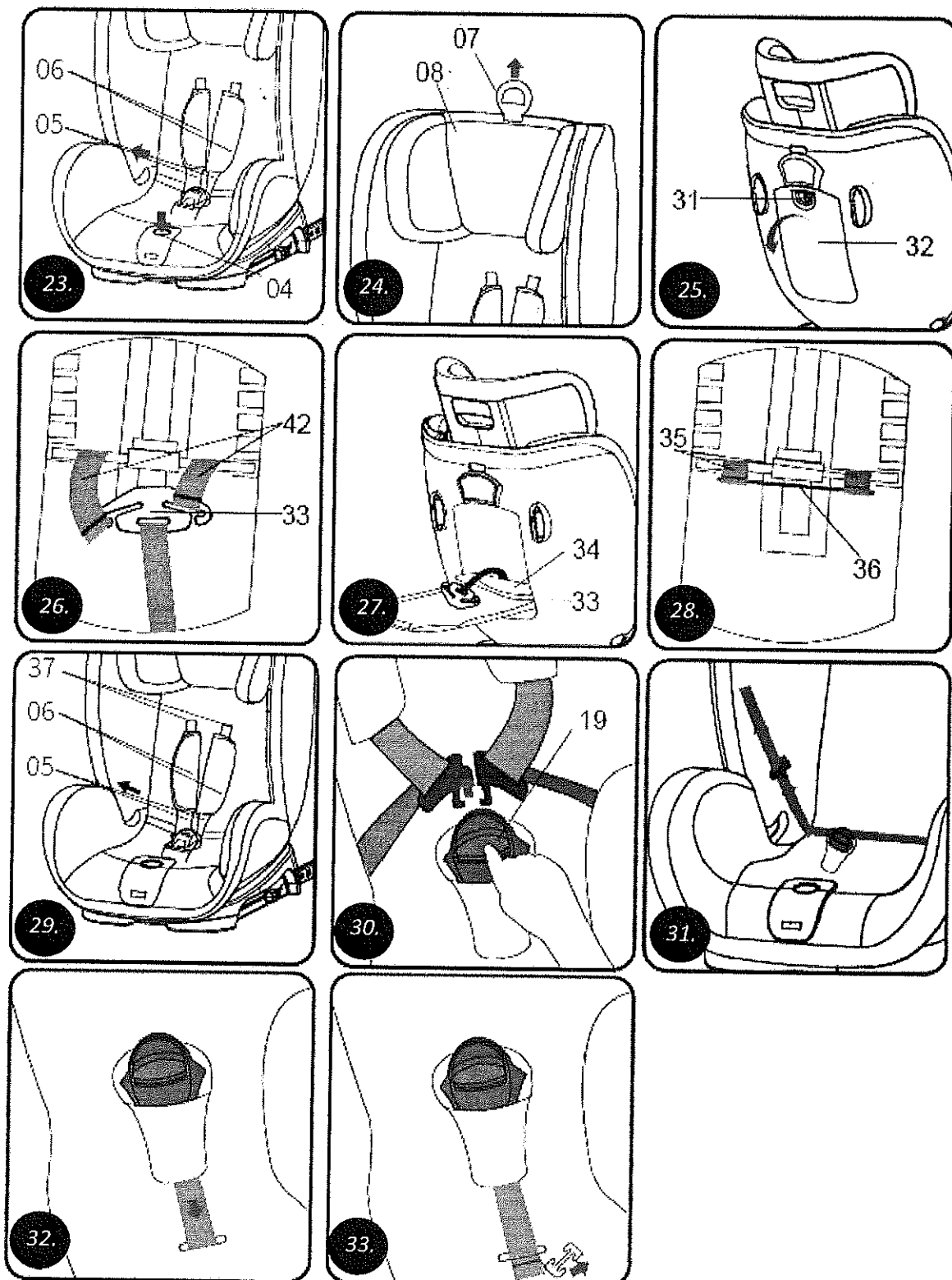

Instalace 5bodového popruhu

1. Poznámka: Ramenní popruhy sedadla a 5bodový popruh jsou dva různé otvory, jeden je skupina 0+, druhý skupina I II III. Zvolte otvor podle aktuální potřeby (obrázek 34A).
2. Protáhněte pásek přezky štěrbinou a nainstalujte kovovou sponu (obrázek 35).
3. Vytáhněte pásek přezky směrem nahoru, aby se kovová spona zasekla pod záběrem a páskem nelze

kroutit (obrázek 36).

4. Protáhněte sejmutý ramenní popruh (obrázek 37) skrz pevný otvor na každé straně sedačky.

5. Zacvakněte dvě kovové spony a vložte do přezky (obrázek 38.).

Pozor: Zajistěte, aby se popruh nekroutil.

6. Stisknutím seřizovací páčky (9) nastavte opěrku hlavy (8) do nejnižší polohy. Vytáhněte poutko opěrky hlavy (7) a zatlačte opěrku (8) do nejnižší polohy (obrázek 39).

7. Protáhněte levý i pravý popruh ramenními vycpávkami. Utáhněte oba popruhy ramenních popruhů a ramenní vycpávky až do otvorů tak, aby ramenní popruhy byly pod popruhy (obrázek 40).

Obnovte polohu proti směru jízdy:

8. Stisknutím tlačítka zadního krytu dolů otevřete zadní kryt (Obrázek 41).

9. Nasadte dvě ramenní vycpávky na oba konce držáku opěrky hlavy (Obrázek 42).

10. Stáhněte kovovou sponu z drážky krytu s pokyny (obrázek 43).

11. Vložte dva pásy ramenních popruhů do výřezů kovové spony (obrázek 44).

Pozor: Zajistěte, aby se ramenní a břišní popruhy nekroutily.

12. Zavřete zadní kryt.

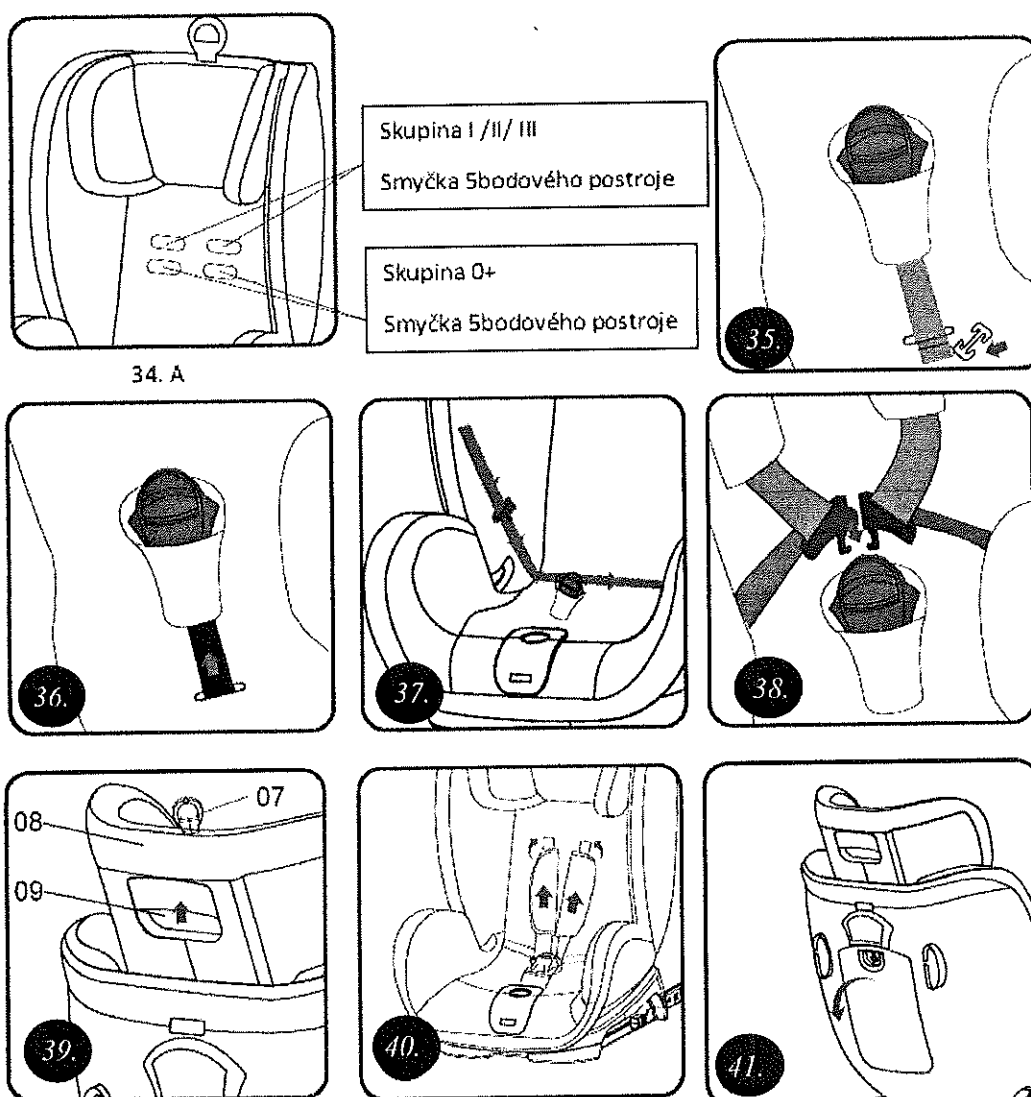

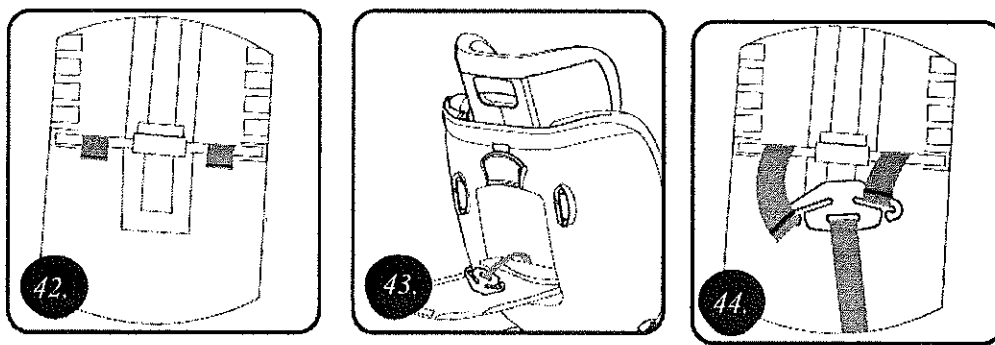

Nasazení a sejmutí textilního potahu

Textilní potah dětské sedačky lze sejmout a vyčistit. Přečtěte si prosím pokyny pro praní na textilním potahu.

Sejmutí textilního potahu:

1. Vytáhněte opěrku hlavy nahoru do nejvyšší polohy.
2. Sundejte textilní potah opěrky hlavy.
3. Sundejte textilní potah sedačky.

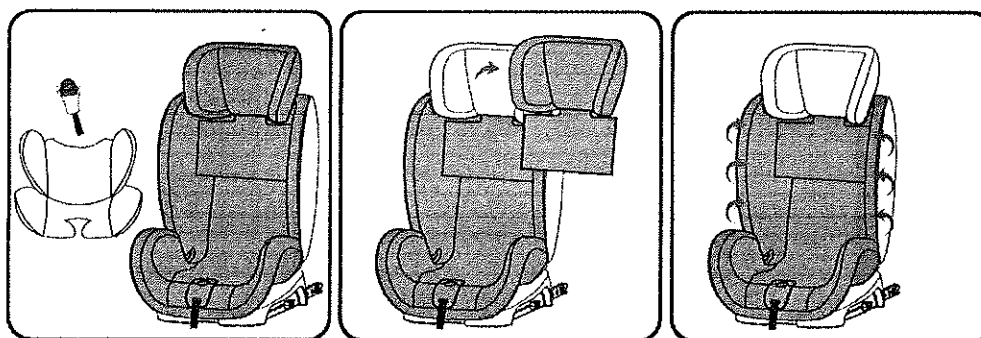

Nasazení textilního potahu

Nasaďte potah v opačném pořadí.



6. Bezpečnostní pokyny k použití VAROVÁNÍ!

Neumist'ujte dětskou sedačku na sedadlo spolujezdce vybavené airbagem.

- a) Nikdy nenechávejte své dítě na sedačce bez dozoru.
- b) Jakékoli úpravy bezpečnostní sedačky nelze provádět bez souhlasu výrobce nebo jiných příslušných orgánů. Nedodržení pokynů výrobce k instalaci může vést k ohrožení dítěte.
- c) Doporučuje se nevystavovat bezpečnostní sedačku působení přímého slunce. V takovém případě by mohlo dojít k přehřátí pokožky dítěte.
- d) Neodkládejte na polici v prostoru zadního skla nebo jiná místa žádné těžké předměty bez jejich řádného zajištění. Takový předmět by mohl ohrozit bezpečnost dítěte nebo způsobit těžké poškození.
- e) Nepoužívejte bezpečnostní sedačku bez originální vycpávky. Nenahrazujte potah nebo vycpávku jiným typem, který není doporučen výrobcem. Jsou nedílnou součástí výrobku a přispívají k bezpečnosti dítěte.
- f) Sedačku lze instalovat do vozidel schválených UN/ECE (předpis č. 16) nebo jinými příslušnými předpisy.
- g) Pevné předměty a plastové části dětského zádržného systému musí být umístěny a instalovány tak, aby za běžných provozních podmínek vozu nemohly být zachyceny nebo zaseknuty.

posuvným sedadlem, dveřmi atd.

- h) Během přestávky v jízdě zajistěte, aby dítě neopustilo nepozorovaně sedačku. Vždy zavírejte dveře vozu.
- i) Nepoužívejte bezpečnostní sedačku, pokud je poškozena některá z jejích částí.
- j) Při zapínání bezpečnostních pásů nebo postrojů vždy dodržujte pokyny stanovené výrobcem. Všechny pásy upínající bezpečnostní sedadlo k vozidlu by měly být napnuté. Bezpečnostní postroj musí být přizpůsoben postavě dítěte a nesmí být zkroucený. Nepoužívejte jiné úchytné body než ty, které jsou popsány v příručce a jsou vyznačeny na bezpečnostní sedačce.
- k) Ujistěte se, že jsou všechny břišní popruhy dostatečně nízko, aby udržely pánev.
- l) Zavazadla nebo jiné předměty by měly být zajištěny, aby nedošlo k úrazu dítěte.
- m) Nepoužívejte jiné úchytné body než ty, které jsou popsány v příručce a jsou vyznačeny na bezpečnostní sedačce.
- n) Neinstalujte bezpečnostní sedačku jiným způsobem, než jaký je popsán v příručce.

7. Denní používání a údržba

Používejte pouze přírodní čisticí prostředky a teplou vodu (do 30 °C). Neperte v pračce, nesušte v sušičce a nebělte.

Pokud je na vnějším povrchu sedáku nebo spony drobná skvrna, jemně ji otřete houbou s neutrálním čisticím prostředkem.

5 bodová bezpečnostní přezka jako důležitý bezpečnostní prvek.

Nenamáčejte 5bodovou bezpečnostní přezku. Pokud se účinnost přezky sníží vlivem prachu, obraťte se na prodejce s žádostí o její výměnu.



Perte ručně



Nečistěte chemickými prostředky



Nepoužívejte bělidlo



Neždímejte



Žehlete vlačnou žehličkou

Oprava

- V případě požadavku na opravu kontaktujte výrobce.

Zákaznická služba

- V případě jakýchkoli dotazů nebo požadavku na podporu kontaktujte výrobce.

8. Symboly



Potvrzení souladu s normami EU



Výrobce



Datum výroby



Přečtěte si uživatelskou příručku



Varování



Katalogové číslo



Výrobní číslo



Chraňte před vlhkostí



Chraňte před přímým sluncem

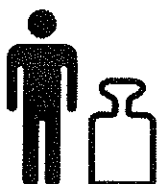

Max. hmotnost uživatele

9. Kontaktní údaje



mdh sp. z o.o.
22/24 ks. W. Tymienieckiego
Street 90-349 Łódź, Polsko
tel. +48 42 674 83 84
fax. +48 42 636 52 21
www.mdh.pl www.viteacare.com

Distributor pro ČR:
MEYRA ČR s.r.o.
Hrusická 2538/5
141 00 Praha 4
Tel. +420 272 761 102
Mail: meyra@meyra.cz
www.meyra.cz

 **MEYRA®**